



8

# BAKVAGN

**XM**  
426-1/1

1

DEMONTERING OCH MONTERING  
AV HJULNAV BAK



## DEMONTERING

Lyft upp bilens bakvagn så att hjulen hänger fritt.  
Ta bort hjulet.

**Öppna** luftningsskruven på tryckregulatorn.

**Ställ** reglaget för höjdinställningen i lägsta läget.  
Ta bort bromsklossarna.  
(Se 11 XM 451-1/2).

**Montera, Fig.II:** bulten (4) och dra åt muttern (3) så att de båda bromsokshalvorna sitter ihop.

**Ta bort, Fig.I:**

- skruvarna (1) på bromsoket,
- skruven (2) på bromskivan.

**Ta bort, Fig.III, IV:** bromskivan genom att föra bromsoket åt sidan.  
Fäst oket med en skruv (1).

**Ta bort, Fig.V:** fästskruvarna för navet. 

## MONTERING

**Montera:**

- navet, dra åt fästskruvarna. 
- Åtdragning: 3,2daNm**
- bromskivan och skruven (2),
- bromsoket, dra åt skruvarna (1) med infettade gängor,
- Åtdragning: 4,7daNm**
- bromsklossarna,
- hjulet.

Sänk ner bilen.



8

XM  
426-1/1

3

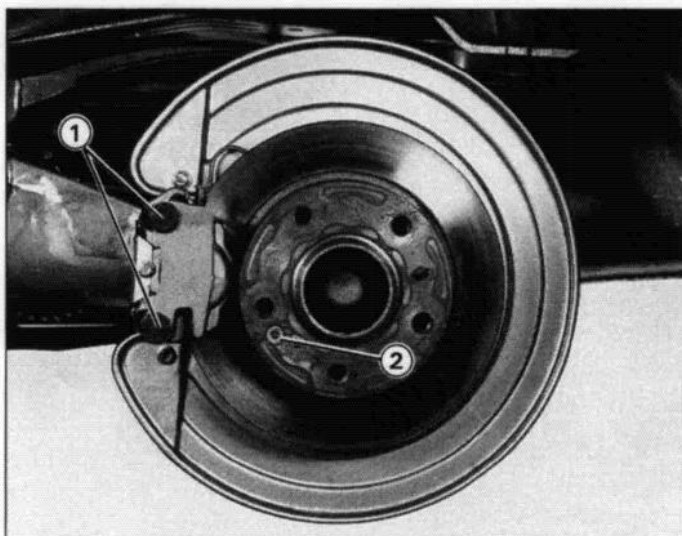

88-597

I

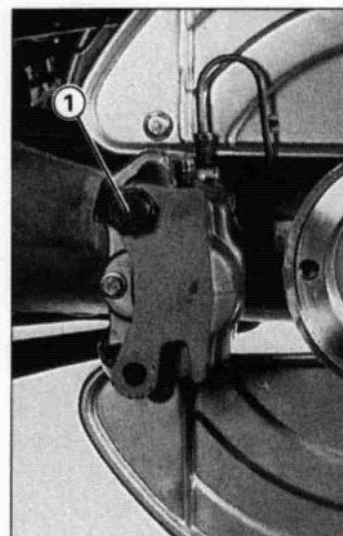

88-606

IV

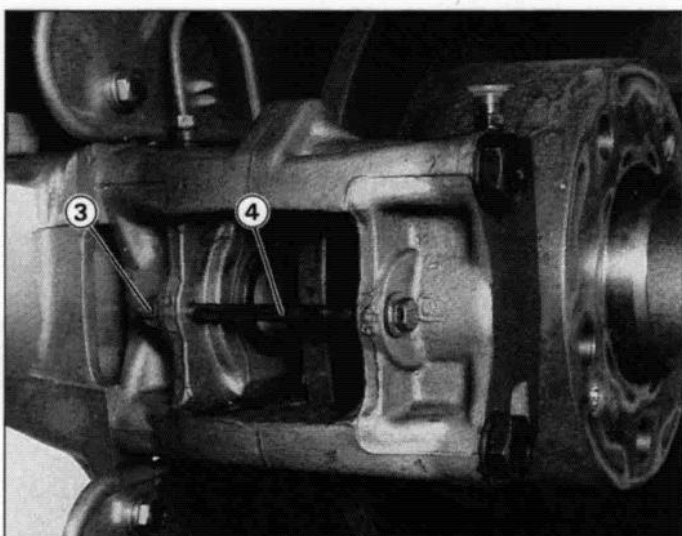

88-551

II

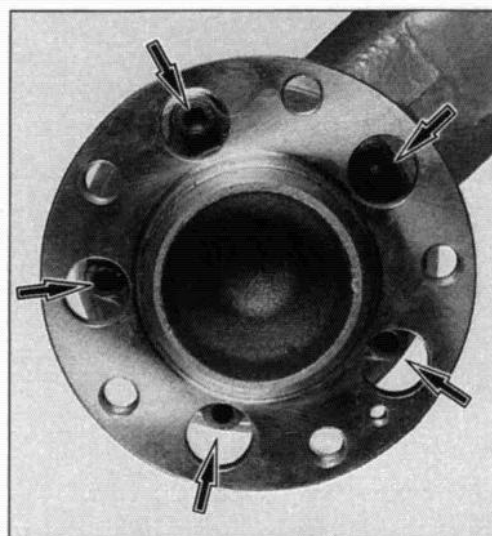

88-675

V

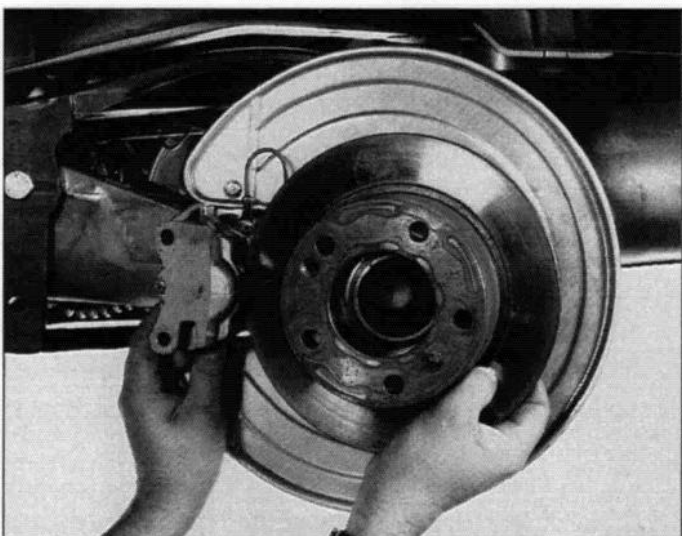

88-607

III

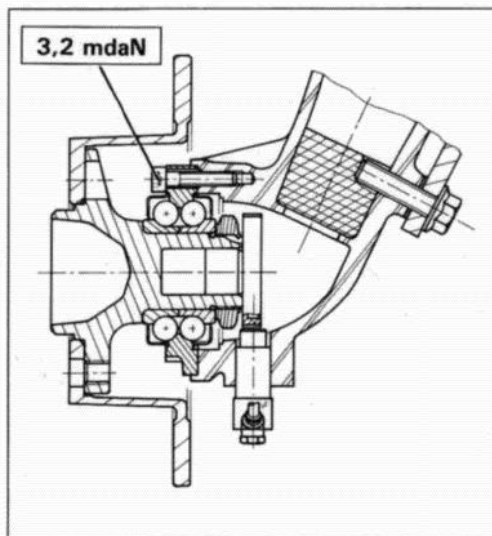

Y-46.3

VI